



Pour passer vos commandes ou réaliser vos devis, utilisez notre e-commerce dans votre espace Invacare Pro sur www.invacare.fr, ou



Yes, you can.®

Rea® Azalea® Assist Tall

Fauteuil manuel en acier pliant - pour utilisateurs de grande taille



Descriptif :

- Freins tambour.
- Inclinaison assise (+1°/24°) et dossier (0°/30°) par vérins pneumatiques.
- Inclinaison assise avec translation.
- Repose-jambes/potences réglables en largeur.
- Sangles talonnières.
- Coloris de châssis : Gris perle (RAL 0515).
- Poids : à partir de 34 kg.
- Poids maximum de l'utilisateur : 135 kg.
- Durée de garantie 2 ans hors pièces d'usure

Désignations et codes LPPR (1) :

- * Poussette multi-réglable et évolutive < 16 ans : 9225663 = 962,20 €
- * Dispositif d'immobilisation par freins tambour : 9325850 = 28,71 €
- * Accoudoirs réglables et orientables, la paire : 9325904 = 114,84 €
- * Appui-tête: 9325732 = 108,64 €

Dossier pris en charge dans le cas d'une prescription pour un siège de série modulable et évolutif (code LPPR 6226337 : 838,47€) incluant un coussin d'assise et un dossier de positionnement. Prescription médicale émanant d'un médecin spécialisé en pédiatrie, rééducation fonctionnelle, rhumatologie ou chirurgie orthopédique.

Date :

Référence d'achat :

Code client :

Cachet du distributeur :



Service de personnalisation Invacare Unique

Merci de préciser le numéro de devis ou de fabrication spéciale :

Tarif Public donné à titre indicatif - Utilisez le configurateur en ligne sur Invacare Pro pour générer des devis ou commandes exempts d'incompatibilités.

Sélectionner les options choisies par une croix dans les cases

◆ Configuration standard

○ Options sans supplément de prix

CODE	DESIGNATION	NC : Non Compatible NC : 9999 : non compatible avec la référence 9999	Euros		
			HT	Prix Public	LPPR* TTC
BNG9004	<input type="checkbox"/> Rea® Azalea® Assist Tall (< 16 ans) Code LPPR 9225663		1 794,31	1 893,00	1 214,39 ⁽¹⁾
BNG9004	<input type="checkbox"/> Rea® Azalea® Assist Tall (> 16 ans) Code LPPR 9225657		1 794,31	1 893,00	403,50 ⁽²⁾
ASSISE					
Largeur d'assise					
BNG0040	<input type="checkbox"/> 390 mm - réglable de 390 à 490 mm	NC : 0244, 0245, 0246, 0247	○	○	
BNG0050	<input type="checkbox"/> 440 mm - réglable de 440 à 540 mm	NC 0241, 0242, 0246, 0247	○	○	
BNG0060	<input type="checkbox"/> 490 mm - réglable de 490 à 590 mm	NC : 0206, 0241, 0242, 0243, 0244	○	○	
Pré-réglage en largeur de l'assise					
BNG0065	<input type="checkbox"/> Livré avec réglage + 50 mm (à 440, 490 ou 540 mm)		○	○	
BNG0075	<input type="checkbox"/> Livré avec réglage + 100 mm (à 490, 540 ou 590 mm)		○	○	
Profondeur d'assise					
BNG0105	<input type="checkbox"/> Réglable de 480 à 550 mm - Inclut la rallonge de châssis		◆	◆	
Hauteur sol/siège					
BNG0125	<input type="checkbox"/> 500 mm		◆	◆	
Inclinaison d'assise					
BNG0127	<input type="checkbox"/> Inclinaison d'assise de -1° à +23° (+1° à 24° en standard)		○	○	
Type d'assise					
BNG0130	<input type="checkbox"/> Plane, réglable en profondeur		◆	◆	
Coussin d'assise					
BNG0165	<input type="checkbox"/> Coussin <i>Flo-Shape</i>		◆	◆	
BNG0175	<input type="checkbox"/> Coussin <i>Mistral</i>	NC : 0191, 0201, 0202	○	○	
Coloris de garniture de coussin					
BNG0191	<input type="checkbox"/> Velours noir (TR35)		79,62	84,00	
BNG0201	<input type="checkbox"/> Revêtement PU bi-extensible noir (TR26)		◆	◆	
BNG0202	<input type="checkbox"/> Mesh micro-aéré noir (TR36)		○	○	

Rea® Azalea® Assist Tall				Euros		
				Prix Public		LPPR
				HT	TTC	
DOSSIER						
Pré-réglage en largeur du dossier Flex 3 (livré avec coussin de dossier adapté)						
BNG0205	<input type="checkbox"/>	Livré avec réglage + 50 mm		○	○	
BNG0206	<input type="checkbox"/>	Livré avec réglage + 100 mm	NC : 0220	○	○	
BNG0207	<input type="checkbox"/>	Livré sans pré-réglage		◆	◆	
Type de dossier						
BNG0210	<input type="checkbox"/>	Plaque dossier Flex 3 - réglable en largeur et en hauteur de 560 à 790 mm	NC : 0235, 0240, 0241 à 0247 0341, 0343, 0905	○	○	
BNG0215	<input type="checkbox"/>	Plaque dossier Laguna 2 - réglable- en hauteur de 600 à 710 mm	NC : 0235, 0240, 0241 à 0247 0260, 0270, 0335, 0343, 0905	◆	◆	
BNG0220	<input type="checkbox"/>	Dossier Flex 3 - réglable en tension, en largeur et en hauteur de 540 à 720 mm	NC : 0235, 0241 à 0247, 0341, 0343	○	○	
BNG0221	<input type="checkbox"/>	Dossier Matrx Elite E2	NC : 0240, 0250, 0260, 0270, 0311, 0321, 0322, 0341, 0800, 0810, 0880, 0890, 0905, 0920	717,98	757,47	757,47*
BNG0223	<input type="checkbox"/>	Dossier Matrx Elite Deep E2	NC : 0240, 0250, 0260, 0270, 0311, 0321, 0322, 0341, 0800, 0810, 0880, 0890, 0905, 0920	717,98	757,47	757,47*
BNG0225	<input type="checkbox"/>	Dossier Matrx Posture Back	NC : 0235, 0240, 0241 à 0247 0250, 0260, 0270, 0311, 0321, 0322, 0335, 0341, 0800, 0810, 0880, 0890, 0905, 0920	717,98	757,47	757,47*
* 838,47 € - 81,00€ (Matrx Contour Visco NG) = 757,57 €						
Hauteur de dossier pour dossiers Matrx						
BNG0233	<input type="checkbox"/>	Hauteur de dossier Matrx 410 mm - fixations Mini		○	○	
BNG0235	<input type="checkbox"/>	Hauteur de dossier Matrx 460 mm - fixations Standard		○	○	
BNG0234	<input type="checkbox"/>	Hauteur de dossier Matrx 510 mm - fixations Standard		○	○	
Largeur du dossier Matrx						
BNG0241	<input type="checkbox"/>	360 mm - largeur de buste indicative 265 mm		○	○	
BNG0242	<input type="checkbox"/>	380 mm - largeur de buste indicative 290 mm		○	○	
BNG0243	<input type="checkbox"/>	410 mm - largeur de buste indicative 315 mm		○	○	
BNG0244	<input type="checkbox"/>	430 mm - largeur de buste indicative 340 mm		○	○	
BNG0245	<input type="checkbox"/>	460 mm - largeur de buste indicative 370 mm		○	○	
BNG0246	<input type="checkbox"/>	480 mm - largeur de buste indicative 390 mm		○	○	
BNG0247	<input type="checkbox"/>	510 mm - largeur de buste indicative 420 mm		○	○	
Coussin de dossier						
BNG0240	<input type="checkbox"/>	Latéral , plat et large, hauteur 540 mm		○	○	
BNG0250	<input type="checkbox"/>	Laguna , plat avec légers maintiens latéraux	NC : 0905	◆	◆	
BNG0260	<input type="checkbox"/>	Mistral 2 , courbure lombaire	NC : 0322, 0905	146,92	155,00	
BNG0270	<input type="checkbox"/>	Passad 2 , maintien buste et épaules	NC : 0905	217,06	229,00	
Garniture de dossier						
BNG0311	<input type="checkbox"/>	Velours noir (TR35)		79,62	84,00	
BNG0321	<input type="checkbox"/>	Revêtement PU bi-extensible noir (TR26)		◆	◆	
BNG0322	<input type="checkbox"/>	Mesh micro-aéré noir (TR36)		○	○	



0210 0215



0220



**Matrx
Elite E2
/ Elite**

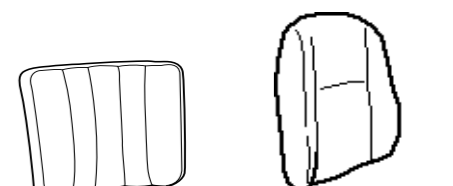

0240 0250

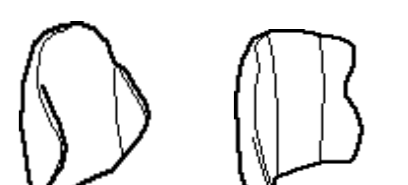

0260 0270

Rea® Azalea® Assist Tall				Euros		
				Prix Public		LPPR
				HT	TTC	
Poignées à pousser						
BNG0335 BNG0341 BNG0343	<input type="checkbox"/>	Poignées à pousser réglables en hauteur et amovibles		◆	◆	
BNG0345	<input type="checkbox"/>	Barre de poussée réglable en angle		145,97	154,00	
Inclinaison de l'assise et du dossier						
BNG0350	<input type="checkbox"/>	MANUELLE par vérins pneumatiques, commande tierce-personne		◆	◆	
BNG0360	<input type="checkbox"/>	ELECTRIQUE par télécommande Conforme à la norme EN 12184 : 2014	NC : 1263	995,26	1 050,00	
BNG1263	<input type="checkbox"/>	Système de verrouillage de l'inclinaison (dossier et/ou assise)		◆	◆	
POTENCES						
Repose jambe central						
BNG0370	<input type="checkbox"/>	Repose-jambe central réglable en angle (de 80° à 50°) avec appui mollet et palettes articulées	NC : 0376, 0378, 0380, 0390, 0410, 0430, 0440, 0460, 0475, 0476, 0520, 0580, 0720, 0941, 0942, 0952, 0954, 0956	900,47	950,00	211,52
Ajustement des potences et repose-jambes						
BNG0375	<input type="checkbox"/>	Position standard		◆	◆	
BNG0376	<input type="checkbox"/>	Position haute (+ 50 mm) pour les utilisateurs de grande taille		109,00	115,00	
BNG0378	<input type="checkbox"/>	Support pour position à 85° - angulation du repose- jambe 10° à 85°	NC : 0390, 0410, 0440, 0460	52,13	55,00	
Potence gauche						
BNG0380	<input type="checkbox"/>	Repose-jambe réglable en inclinaison 0° - 75° avec appui-mollet, protection de genou, UL réglable de 290 mm à 520 mm	NC : 0475, 0490, 0942	100,03	105,53	105,53 ⁽¹⁾
BNG0390	<input type="checkbox"/>	Potence fixe à 80°, escamotable int/ext		◆	◆	
BNG0410	<input type="checkbox"/>	Support amputé	NC : 0475, 0476, 0490, 0520, 0941, 0942	140,28	148,00	
Potence droite						
BNG0430	<input type="checkbox"/>	Repose-jambe réglable en inclinaison 0° - 75° avec appui-mollet, protection de genou, UL réglable de 290 mm à 520 mm	NC : 0475, 0550, 0942	100,03	105,53	105,53 ⁽¹⁾
BNG0440	<input type="checkbox"/>	Potence fixe à 80°, escamotable int/ext		◆	◆	
BNG0460	<input type="checkbox"/>	Support amputé	NC : 0475, 0476, 0550, 0580, 0941, 0942	140,28	148,00	
PALETTES						
Palette monobloc						
BNG0475	<input type="checkbox"/>	Palette monobloc réglable en profondeur et en angle, non réglable en largeur - tube court	NC : 0490, 0520, 0550, 0580, 0930, 0940, 0952, 0954, 0956	202,84	214,00	
BNG0476	<input type="checkbox"/>	Palette monobloc réglable en profondeur et en angle, non réglable en largeur - tube long	NC : 0490, 0520, 0550, 0580, 0952, 0954, 0956	249,29	263,00	
Palette gauche						
BNG0490	<input type="checkbox"/>	Réglable en profondeur et en angle, tube court, sangle talonnière		○	○	
BNG0520	<input type="checkbox"/>	Réglable en profondeur, en angle, tube long (et en largeur si commandée avec repose-jambe) , sangle talonnière		◆	◆	
Palette droite						
BNG0550	<input type="checkbox"/>	Réglable en profondeur et en angle, tube court, sangle talonnière		○	○	
BNG0580	<input type="checkbox"/>	Réglable en profondeur, en angle, tube long (et en largeur si commandée avec repose-jambe) , sangle talonnière		◆	◆	



0345

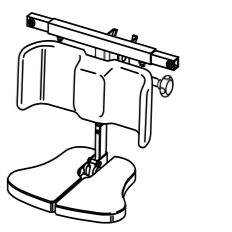

0370

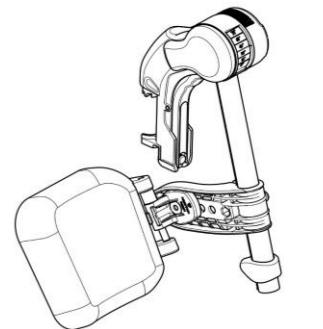

0380 / 0430

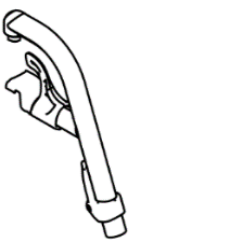

0390 / 0440

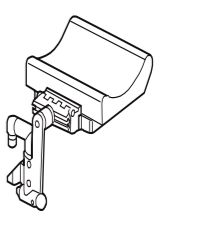

0410 / 0460







0476

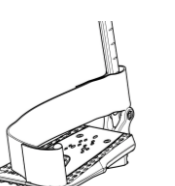

0520 / 0580 si potence 80°

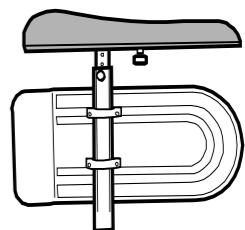
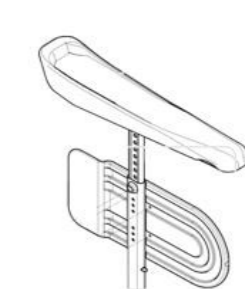

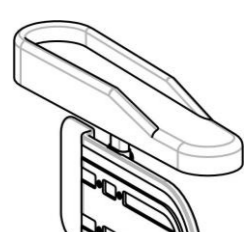
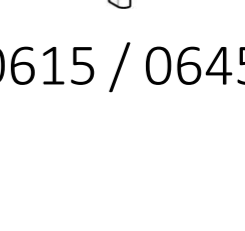
0520 / 0580 si repose-jambe

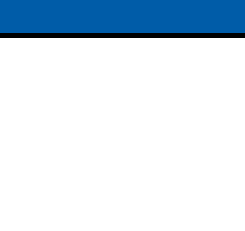
Rea® Azalea® Assist Tall				Euros			
				Prix Public		LPPR	
				HT	TTC		
ACCOUDOIRS							
Accoudoir gauche (verrou d'accoudoir inclus)							
BNG0600	<input type="checkbox"/>	Confort, réglable en hauteur de 230 à 340 mm	NC : 1232	○	○	-57,42 ⁽¹⁾	 0600 / 0630  0606 / 0636  0610 / 0640
BNG0605	<input type="checkbox"/>	Réglable en hauteur, manchette large	NC : 1232	○	○	-57,42 ⁽¹⁾	
BNG0606	<input type="checkbox"/>	Gouttière étroite sans rotation, réglable en hauteur et en profondeur sur 70 mm SANS OUTIL (compatible avec la tablette)	NC : 1232	◆	◆		
BNG0610	<input type="checkbox"/>	Enveloppant, réglable en hauteur de 230 à 340 mm - Largeur d'assise utile - 20 mm	NC : 0680, 0690, 1230, 1231, 1233, 1250	○	○	-57,42 ⁽¹⁾	
BNG0615	<input type="checkbox"/>	Gouttière à rotation latérale indéxée, réglable en hauteur et en profondeur	NC : 1230, 1231, 1233, 1240, 1245, 1250	○	○		
BNG0620	<input type="checkbox"/>	Manchette étroite, réglable en hauteur de 230 à 320 mm pour demi-tablette gauche UNIQUEMENT	NC : 0690, 1230, 1231, 1240, 1245, 1250	○	○	-57,42 ⁽¹⁾	
Accoudoir droit (verrou d'accoudoir inclus)							
BNG0630	<input type="checkbox"/>	Confort, réglable en hauteur de 230 à 340 mm	NC : 1233	○	○	-57,42 ⁽¹⁾	 0615 / 0645  0636 / 0645  0640 / 0645  0645 / 0645  0650 / 0645
BNG0635	<input type="checkbox"/>	Réglable en hauteur, manchette large	NC : 1233	○	○	-57,42 ⁽¹⁾	
BNG0636	<input type="checkbox"/>	Gouttière étroite sans rotation, réglable en hauteur et en profondeur sur 70 mm SANS OUTIL (compatible avec la tablette)	NC : 1233	◆	◆		
BNG0640	<input type="checkbox"/>	Enveloppant, réglable en hauteur de 230 à 340 mm - Largeur d'assise utile - 20 mm	NC : 0680, 0690, 1230, 1231, 1232, 1250	○	○	-57,42 ⁽¹⁾	
BNG0645	<input type="checkbox"/>	Gouttière à rotation latérale indéxée, réglable en hauteur et en profondeur	NC : 1230, 1231, 1232, 1240, 1245, 1250	○	○		
BNG0650	<input type="checkbox"/>	Manchette étroite, réglable en hauteur de 230 à 320 mm pour demi-tablette droite UNIQUEMENT	NC : 0690, 1230, 1231, 1240, 1245, 1250	○	○	-57,42 ⁽¹⁾	
OPTIONS D'ASSISE							
Options d'accoudoir							
BNG0680	<input type="checkbox"/>	Housse de protège-vêtements		69,19	73,00		
BNG0690	<input type="checkbox"/>	Coussins pour housses de protège-vêtements (uniquement avec 0680)		15,17	16,00		
Options d'assise							
BNG0710	<input type="checkbox"/>	Housse de coussin d'assise imperméable		41,71	44,00		
BNG0720	<input type="checkbox"/>	Plot d'abduction		246,45	260,00	69,84	
Options de dossier							
Appuis-tête							
BNG0730	<input type="checkbox"/>	Appui-tête avec réglage latéral et oreillettes réglables	NC : 0742, 0750, 0770	○	○		
BNG0750	<input type="checkbox"/>	Appui-joue demi-lune avec réglage latéral et oreillettes réglables longues	NC : 0740, 0742, 0770	225,59	238,00		
BNG0731	<input type="checkbox"/>	Appui-tête Matrix Elan Standard (254 mm/10") housse respirante	NC : 0740, 0770	218,01	230,00		
BNG0736	<input type="checkbox"/>	Appui-tête Matrix Elan 4 POINTS IM (L280xH254 mm/L11"xH10") housse respirante	NC : 0740, 0770	408,53	431,00		
Fixation appuis-tête Matrix							
BNG0742	<input type="checkbox"/>	Fixation appui-tête Matrix Elan, multi-réglable		201,90	213,00		

Rea® Azalea® Assist Tall				Euros		
				Prix Public		LPPR
				HT	TTC	
Autres options appuis-tête						
BNG0740	<input type="checkbox"/>	Housse d'appui-tête		54,03	57,00	
BNG0770	<input type="checkbox"/>	Appui-nuque		◆	◆	
BNG0782	<input type="checkbox"/>	Support appui-tête/appui-nuque universel		69,19	73,00	
BNG0790	<input type="checkbox"/>	Kit de 2 molettes de réglage pour appui-tête		29,38	31,00	
Cale-tronc gauche						
BNG0800	<input type="checkbox"/>	Cale-tronc gauche, amovible, réglable en largeur, en profondeur et en hauteur - Revêtement PU bi-extensible noir		174,41	184,00	34,92 ⁽¹⁾
BNG0880	<input type="checkbox"/>	Cale-tronc gauche, amovible, escamotable, réglable en angle, en largeur, en profondeur et en hauteur - Revêtement PU bi-extensible noir		156,40	165,00	34,92 ⁽¹⁾
Cale-tronc droit						
BNG0810	<input type="checkbox"/>	Cale-tronc droit, amovible, réglable en largeur, en profondeur et en hauteur - Revêtement PU bi-extensible noir		174,41	184,00	34,92 ⁽¹⁾
BNG0890	<input type="checkbox"/>	Cale-tronc droit, amovible, escamotable, réglable en angle, en largeur, en profondeur et en hauteur - Revêtement PU bi-extensible noir		156,40	165,00	34,92 ⁽¹⁾
Autres options de dossier						
BNG0905	<input type="checkbox"/>	Cale-tronc pour dossier réglable en tension (la paire) (dimension du coussin : largeur : 35 mm, hauteur : 115 mm, profondeur 130 mm)		237,91	251,00	34,92 ⁽¹⁾ x 2
BNG0915	<input type="checkbox"/>	Indicateur d'inclinaison du dossier		67,30	71,00	
BNG0920	<input type="checkbox"/>	Kit de 2 cales de positionnement triangulaires (à insérer sous le coussin de dossier)		16,11	17,00	
Options de potences/palettes						
BNG0941	<input type="checkbox"/>	Revêtements rembourrés pour palettes		101,42	107,00	
BNG0942	<input type="checkbox"/>	Sangle appui-mollets confort rembourrée, Revêtement PU bi-extensible noir		119,43	126,00	
BNG0952	<input type="checkbox"/>	Maintiens de cheville Bodypoint ouverte à boucle, ajustables sur le côté, Large (paire) - livrés non montés avec fixations		170,62	180,00	
BNG0954	<input type="checkbox"/>	Maintiens de cheville Bodypoint ouverte à boucle, ajustables sur le côté, Medium (paire) - livrés non montés avec fixations		170,62	180,00	
BNG0956	<input type="checkbox"/>	Maintiens de cheville Bodypoint ouverte à boucle, ajustables sur le côté, Small (paire) - livrés non montés avec fixations		161,14	170,00	
CHASSIS						
Coloris de châssis						
BNG0944	<input type="checkbox"/>	Gris perle		◆	◆	
BNG0946	<input type="checkbox"/>	Bleu nuit		○	○	
BNG0947	<input type="checkbox"/>	Sable		○	○	
BNG0948	<input type="checkbox"/>	Vert électrique		○	○	
BNG0949	<input type="checkbox"/>	Rouge vif		○	○	
Fixations de roues avant						
BNG0960	<input type="checkbox"/>	Fixes		◆	◆	
Roues avant						
BNG1015	<input type="checkbox"/>	8" - 200 x 32 mm - Bandage noir		◆	◆	
BNG1025	<input type="checkbox"/>	8" - 200 x 45 mm - Bandage noir large		126,07	133,00	
ROUES ARRIERE						
Diamètre des roues arrière						
BNG1047	<input type="checkbox"/>	16" - 405 mm avec axes fixes		◆	◆	
Type de roues arrière						
BNG1076	<input type="checkbox"/>	Frein tambour (moyeu et jante en composite noir)		◆	◆	
Roues arrière						
BNG1092	<input type="checkbox"/>	Bandage noir		◆	◆	

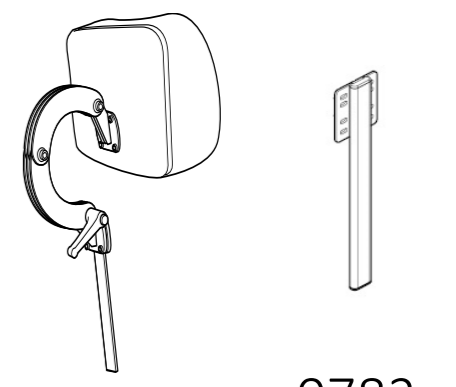

0770

0782

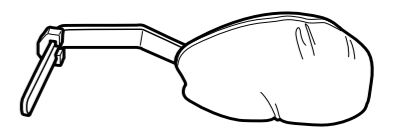

0800 / 0810

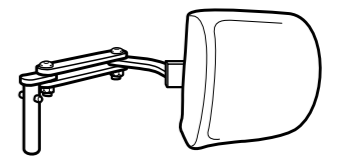

0880 / 0890



0905

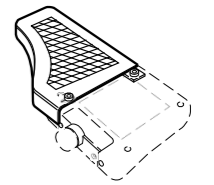

0940



0915



0952 / 0954 / 0956

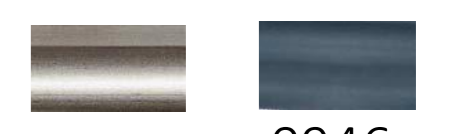

0944

0946











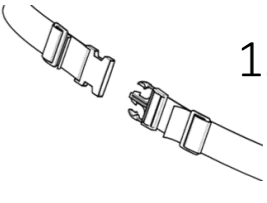

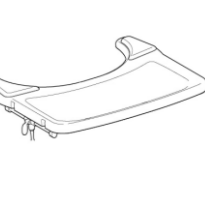

0947

0948

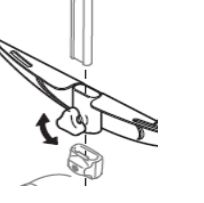

0949

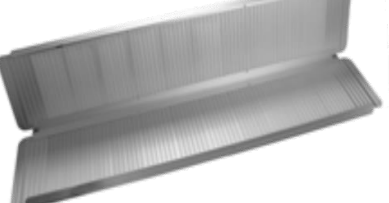
Rea® Azalea® Assist Tall				Euros			
				Prix Public		LPPR	
				HT	TTC		
SECURITE							
BNG1170	<input type="checkbox"/>	Freins à tirer utilisateur		205,69	217,00		 1200
Ceintures							
BNG1200	<input type="checkbox"/>	Ceinture de maintien - boucle plastique		◆	◆		
BNG1201	<input type="checkbox"/>	Ceinture de hanche, 2 points, Medium, Flat-Mount TM		120,38	127,00		 1201 / 1202
BNG1202	<input type="checkbox"/>	Ceinture de hanche, 2 points, Large, Flat-Mount TM		127,01	134,00		 1203 / 1204
BNG1203	<input type="checkbox"/>	Ceinture de hanche, 4 points, Medium, Flat-Mount TM		134,60	142,00		
BNG1204	<input type="checkbox"/>	Ceinture de hanche, 4 points, Large, Flat-Mount TM		142,18	150,00		
Harnais							
BNG1206	<input type="checkbox"/>	Harnais d'épaule PivotFit Dynamic, MD, Medium, Cinch-Mount	Uniquement avec dossiers Matrx ou avec appui-tête/nuque	220,85	233,00		 1206 / 1207
BNG1207	<input type="checkbox"/>	Harnais d'épaule PivotFit Dynamic, MD, Large, Cinch-Mount	Uniquement avec dossiers Matrx ou avec appui-tête/nuque	227,49	240,00		
OPTIONS DE POSITIONNEMENT							
<i>Pensez aux accessoires de positionnement Bodypoint : ceintures, harnais, maintiens de chevilles.</i>							
AUTRES OPTIONS							
Tablettes							
BNG1230	<input type="checkbox"/>	Tablette amovible réglable en profondeur	NC : 1237	72,82	76,82	76,82 ⁽¹⁾	 1230
BNG1231	<input type="checkbox"/>	Tablette amovible réglable en profondeur avec coussins appui-coudes	NC : 1237	154,50	163,00	76,82 ⁽¹⁾	 1231
BNG1232	<input type="checkbox"/>	Demi-tablette escamotable à gauche	NC : 1235	72,82	76,82	76,82 ⁽¹⁾	
BNG1233	<input type="checkbox"/>	Demi-tablette escamotable à droite	NC : 1235	72,82	76,82	76,82 ⁽¹⁾	 1232 / 1233
BNG1240	<input type="checkbox"/>	Tablette escamotable pour accoudoirs enveloppants	NC : 1235, 1250	300,47	317,00	76,82 ⁽¹⁾	
BNG1245	<input type="checkbox"/>	Tablette escamotable avec coussins appui-coudes	NC : 1235, 1250	348,82	368,00	76,82 ⁽¹⁾	 1245
Coussins de tablettes							
BNG1235	<input type="checkbox"/>	Coussin de tablette		104,27	110,00		 1240
BNG1237	<input type="checkbox"/>	Coussin pour demi-tablette		90,05	95,00		
Autres options							
BNG1250	<input type="checkbox"/>	Goupille de verrouillage pour tablette		59,72	63,00		
BNG1300	<input type="checkbox"/>	Attache pour harnais		78,67	83,00		
BNG1305	<input type="checkbox"/>	Système de verrouillage des fourches		336,49	355,00		
BNG1310	<input type="checkbox"/>	Kit d'attaches pour ceinture de positionnement		28,44	30,00		 1300
BNG1320	<input type="checkbox"/>	Tige porte-sérum		105,21	111,00		
Rampes en accessoire							
1440530	<input type="checkbox"/>	Mono rampe pliante en fibre de verre Dimensions repliée : 2000 x 230 mm 16,3 kg - capacité maximum : 300 kg		1 787,68	1 886,00		 1440530
1654128	<input type="checkbox"/>	Rampe Basic 2 parties télescopiques en aluminium et revêtement antidérapant Dimensions repliée : 1210 x 194 mm 8,8 kg la paire - capacité maximum : 270 kg		402,84	425,00		 1654128
1654129	<input type="checkbox"/>	Rampe Quick2go Compact 3 parties télescopiques en aluminium et revêtement antidérapant Dimensions repliée : 870 x 237 mm 13,6 kg la paire - capacité maximum : 260 kg		805,69	850,00		 1654129
1654130	<input type="checkbox"/>	Mono rampe pliante en aluminium Dimensions repliée : 1824 x 714 mm 13,9 kg - capacité maximum : 300 kg		426,54	450,00		 1654130